



# Valor Añadido para su Negocio

## Soluciones Profesionales en Equipamiento de Taller



**Servicio**



**Seguridad**



**Rendimiento**



# ¿Qué opinan los talleres españoles de ?



# Los talleres españoles opinaron que la Marca de Elevadores con Mejor SERVICIO y Mayor CALIDAD es:



## CATEGORIA: ELEVADORES

### - Ranking de Servicio -

Ranking	Marca	%
1º	<b>VELYEN-ISTOBAL</b>	30,6
2º	Fabricante Europeo	16,7
3º	Fabricante Europeo	7,8
	Otras Marcas	5,9
	Marcas Inexistentes	1,2
	Otros Conceptos*	37,8

### - Ranking de Calidad -

Ranking	Marca	%
1º	<b>VELYEN-ISTOBAL</b>	30,6
2º	Fabricante Europeo	16,7
3º	Fabricante Europeo	8,3
	Otras Marcas	10,8
	Marcas Inexistentes	5,1
	Otros Conceptos *	28,5

\* Otros conceptos incluye tanto las respuestas: No sabe - No contesta

(Según Estudio Independiente de Análisis e Investigación a más de 400 talleres en España )

# Líder en Servicio



## Servicio de Asistencia Técnica Asegurado

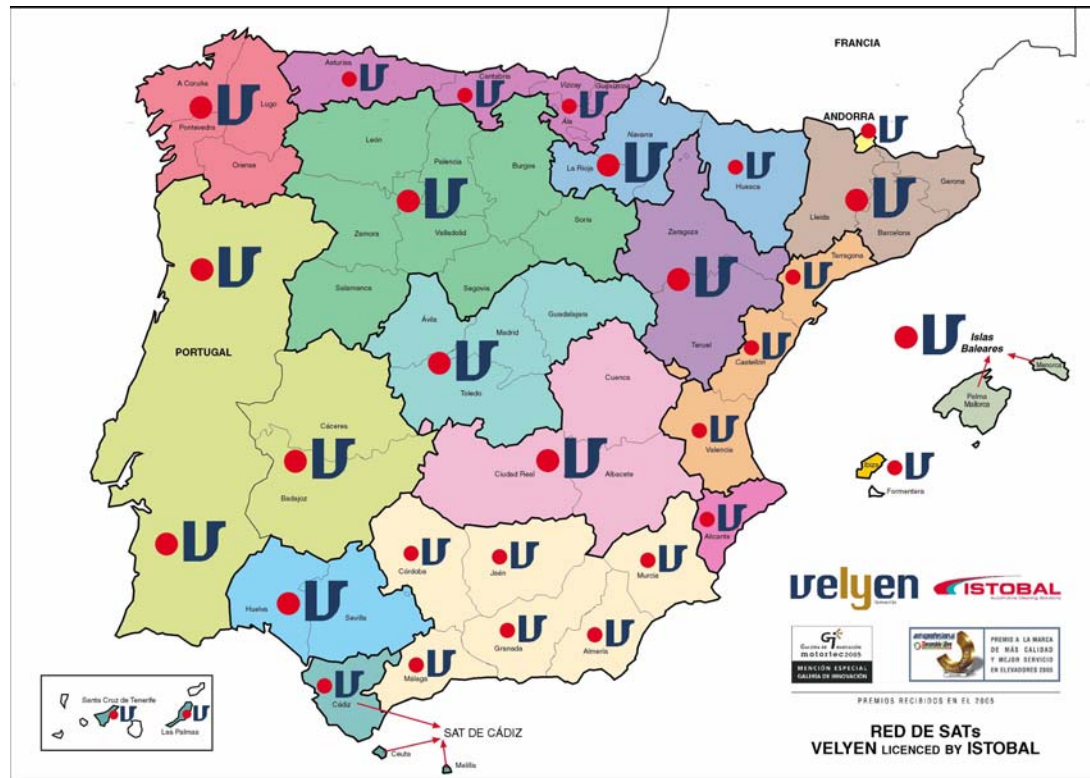



Mención Especial Galería Innovación a la mejor innovación dentro de la categoría de Equipos y Herramientas para Talleres, por el valor añadido que presta el SCS del elevador al usuario.



- Información permanente sobre la altura del elevador.
- Servicio de parada automática programada.
- Aviso de mantenimiento periódico.
- Aviso de revisión general.
- Lista de errores de funcionamiento.
- Información sobre el estado de los componentes.



Ordenador a bordo de un Coche



Todos valores

0.9 km

232 km/h

0.3 Ltr.

32.9 L/100km

## Detalle Columna, Elevador Dos Columnas

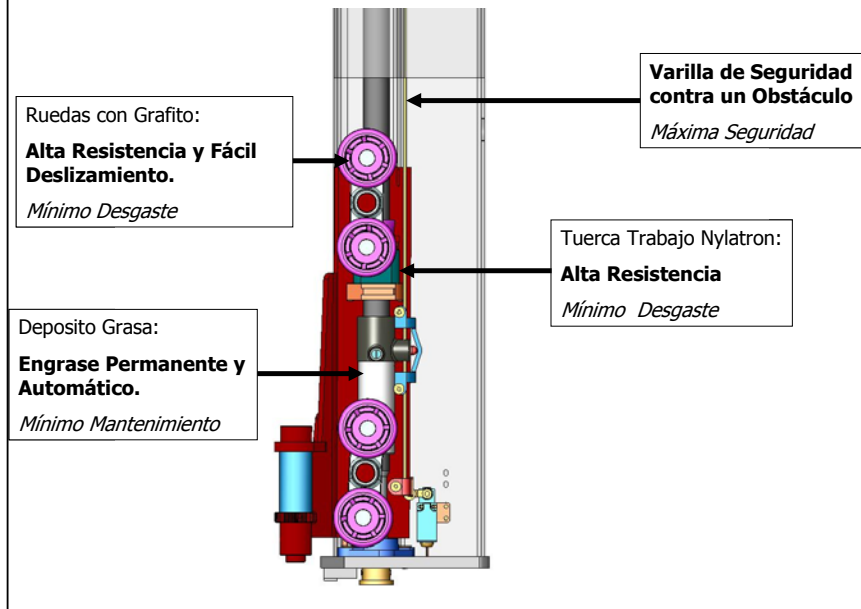

## Detalle Carro, Elevador Cuatro Columnas

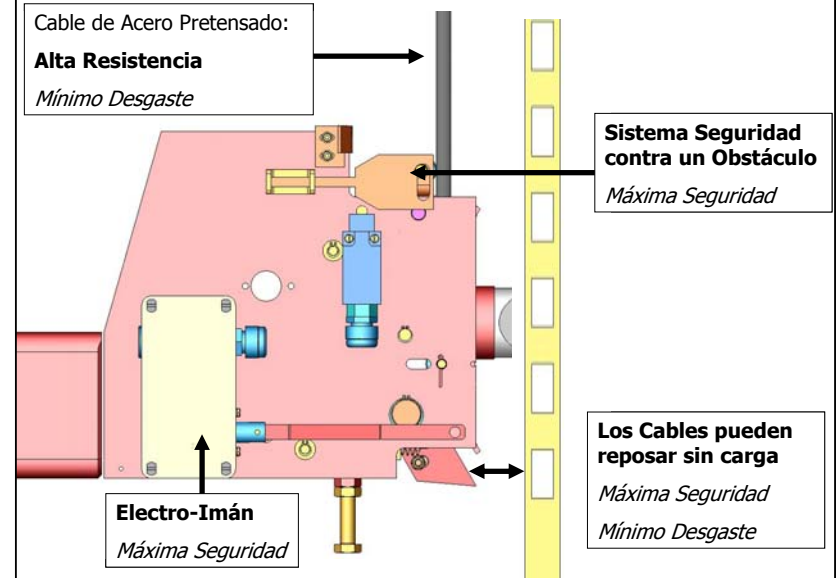

✓ **Máximas Seguridades, Materiales de Alta Resistencia y Mínimo Mantenimiento**

# GAMA DE PRODUCTOS



Soluciones Profesionales en Equipamiento de Taller

**Servicio**



**Seguridad**



**Rendimiento**

# Línea Elevadores



## Elevadores de 2 Columnas, Con Base o Sin Base, desde 3.000 a 5.000 Kg.

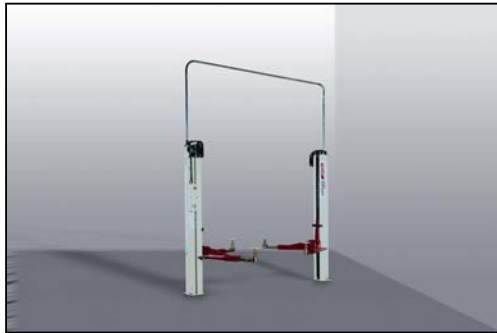

## Elevadores de 4 Columnas, con o sin Alineación Total, desde 3 Tn a 25 Tn.





# Línea Elevadores

## Elevadores Doble Tijera de 10 cm. Extraplano o para Empotrar de 3 - 3,5 Tn

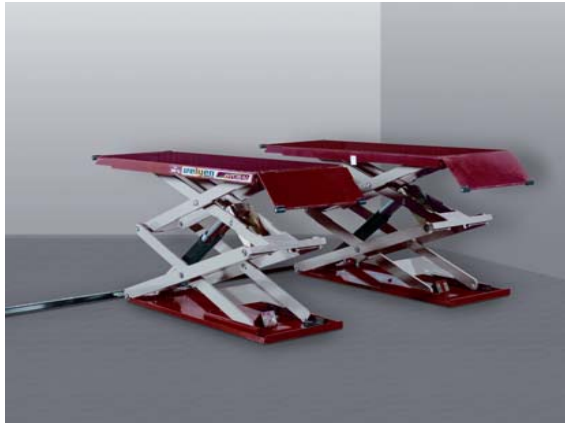

## Elevadores de Pistones Enterados



## Elevadores Motos



# Línea Elevadores



## Tijera Grande Alineación Total



## Columnas Móviles

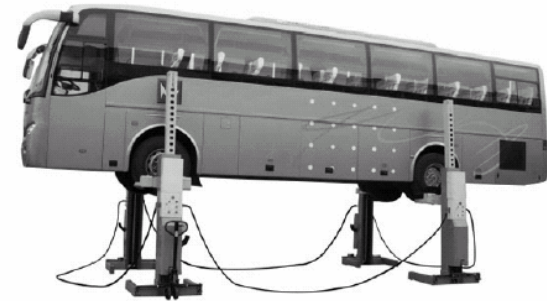

## Elevadores de Parking

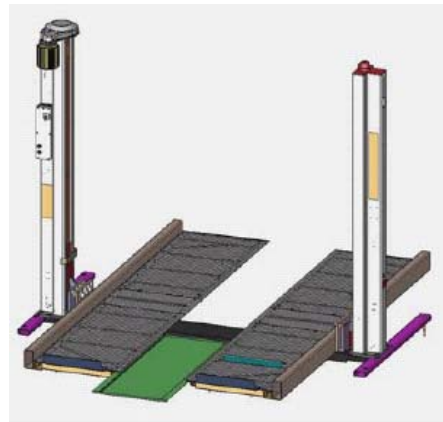

# Línea Elevadores



*Desde 73 € al mes, tiene un elevador  
con mantenimiento anual y garantía incluida durante 5 años*



Servi-Velyen

La forma de trabajar tranquila y segura  
Estamos a su disposición

- Leasing o Renting a 5 años
- Extensión de Garantía hasta 10 años
- Acuerdos de Mantenimientos; **SM** Básico ; **SM** Plus ; **SM** Integral

Máxima Satisfacción de nuestros Clientes, Distribuidores y Usuarios Finales, gracias a:

- **Productos de elevada calidad**, específicamente concebidos para los profesionales del sector y para un uso intensivo
- Incesante **actividad de innovación, desarrollo e investigación**, focalizada en la concepción de nuevas soluciones técnicas para el mantenimiento de neumáticos de nueva generación
- **Servicio a clientes** rápido y eficiente

# Gama Desmontadoras



Velyen 4RA0100	
DIÁMETRO LLANTA	10" – 20"
DIÁMETRO MÁXIMO RUEDA	1.000 mm.
ESPESOR MÁXIMO RUEDA	320 mm.
ESPESOR PLATO	10 mm.

Velyen 4RA0200	
DIÁMETRO LLANTA	10" – 22"
DIÁMETRO MÁXIMO RUEDA	1000 mm.
ESPESOR MÁXIMO RUEDA	320 mm.
ESPESOR PLATO	12 mm.

Velyen 4RA0300	
DIÁMETRO LLANTA	10" – 22"
DIÁMETRO MÁXIMO RUEDA	1000 mm.
ESPESOR MÁXIMO RUEDA	320 mm.
ESPESOR PLATO	12 mm.

- Amplia gama de Accesorios
- **Desmontadoras tanto a nivel de Motocicletas, así como de Camiones**

# Gama Equilibradoras



## Velyen 4RB0151

DIÁMETRO LLANTA	7" – 23"
-----------------	----------

ESPESOR LLANTA	1,5" – 20"
----------------	------------

Software de última generación

Activación lanzamiento y freno por palanca

## Velyen 4RB0251

DIÁMETRO LLANTA	7" – 23"
-----------------	----------

ESPESOR LLANTA	1,5" – 20"
----------------	------------

Software de última generación

Activación lanzamiento y freno automático

## Velyen 4RB0351

DIÁMETRO LLANTA	7" – 23"
-----------------	----------

ESPESOR LLANTA	1,5" – 20"
----------------	------------

Software de última generación

Búsqueda automática de posición de Equilibrado

- Amplia gama de Accesorios
- **Desmontadoras tanto a nivel de Motocicletas, así como de Camiones**

# Línea Lubricación



## Soluciones, Sistemas e Instalaciones “llave en mano” para el suministro y recogida de fluidos

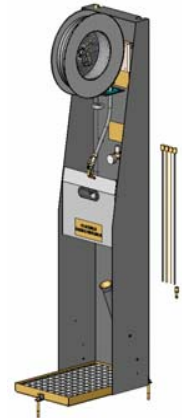

### Algunos Productos de nuestra gama:

- **Bombas** de Aceite, Grasa y otros Fluidos
- **Carretes** Aceite; Grasa, Agua, Aire, Líquido de Frenos y Anticongelante
- **Equipos móviles** de Engrase y Aceite
- **Aspiradores y Recogedores** de Aceite Usado
- **Pistolines de suministro para todo tipo de Fluidos:** Manuales, Mecánicos, Digitales y Radio Frecuencia
- **Sistemas de Gestión** tanto por cable como por Radio Frecuencia
- **Descontaminadores** Aceite, Gasolina, Gasóleo y otros fluidos
- **Depósitos** de Almacenamiento de Aceite; Gasóleo y Gasolina
- **Racores, latiguillos, etc.** para hacer una instalación completa, **“llave en mano”**.

**Equipamiento y soluciones tanto para TURISMOS como VEHÍCULO INDUSTRIAL**

# Línea Lubricación



## Servi-Velyen

**La forma de trabajar tranquila y segura**  
**Estamos a su disposición**

- Leasing y Renting a 5 años
- Prolongación de Garantía hasta 10 años
- Acuerdos de Mantenimientos; **SM** Básico ; **SM** Plus ; **SM** Integral





## Algunos Productos de nuestra gama:

- **Carretes Enrolladores** para todo tipo de turismos y vehículos industriales.
- **Carriles Móviles** para todo tipo de turismos y vehículos industriales.
- **Kits Económicos de Aspiración de humos.**
- **Accesorios Instalación.**
- **Equipos Móviles.**

Equipamiento y soluciones tanto para TURISMOS como VEHÍCULO INDUSTRIAL



# ¿Conoce quien forma Velyen?

1.- Organización impulsada y respaldada con los medios técnicos y el completo know-how de **Istobal, líder español en el sector desde 1950.**

2.- La propiedad es de los **dos principales colaboradores** de Istobal en Valencia para Elevadores y Lubricación desde 1974:

## Suministran:

- El 60% de los componentes de los elevadores
- El 50% de los componentes de los equipos de lubricación

3.- El **grupo Velyen** dispone de:

- Más de 35.000 m<sup>2</sup>
- Más de 250 empleados en 4 centros de Trabajo

(L'Alcudia, Almussafes, Náquera y Carlet)

4.- **Exporta** el 40% de la facturación a más de 60 países.

# Última Tecnología en procesos de fabricación



**Corte y Plegado**

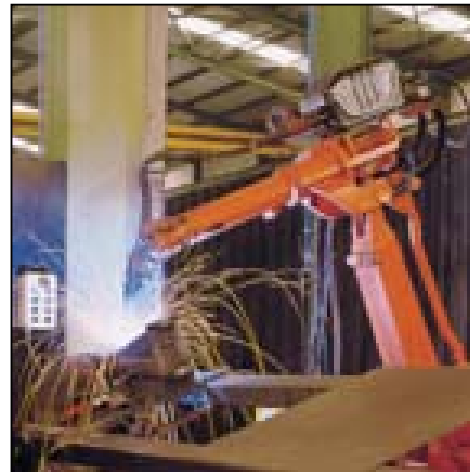

**Soldadura y Mecanizado**



**Control Calidad**

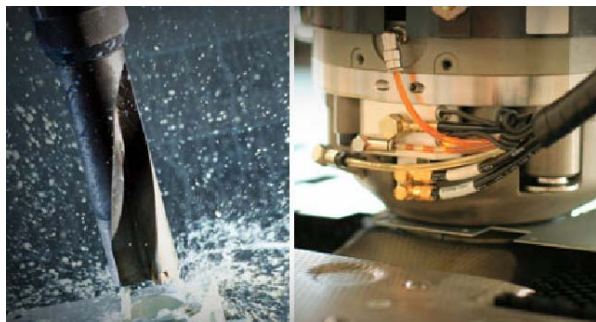

# Valor Añadido y Alianza Estratégica



En sus manos está alinear su estrategia en equipamiento