

velyen

licensed by

ISTOBAL



▶ ENTRA EN EL NEGOCIO DE LA ITV

Preparamos tu taller para que puedas ofertar Servicios de Inspección Técnica de Vehículos

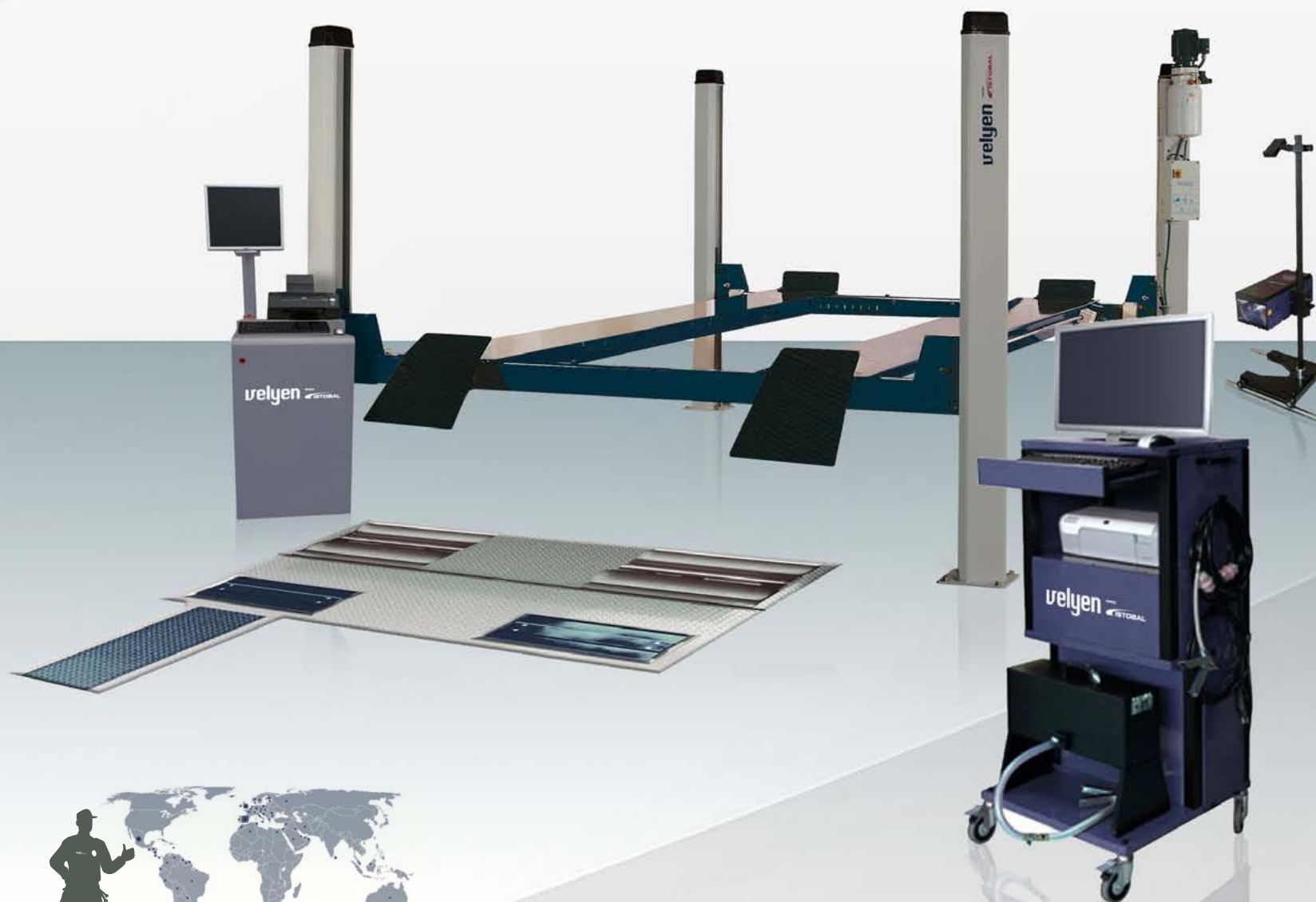

Visítanos en www.velyen.com



Una oportunidad única para los talleres y concesionarios

Si está considerando entrar en el negocio de la ITV, Velyen le ofrece el más completo equipamiento fabricado en España con toda la dedicación técnica, soporte posventa y experiencia europea.

Ofrecemos también la posibilidad de financiar el proyecto y asesorarle con toda la información técnica de la inversión.



▶ EQUIPAMIENTO

▶ 1. Frenómetro



▶ 2. Bancada de suspensión



▶ 3. Alienador al paso



▶ 4. Regulador de faros



▶ 5. Analizador de gases - Opacímetro



▶ 6. Elevador (4 colum. o Tijera)



▶ Plataformas deslizantes

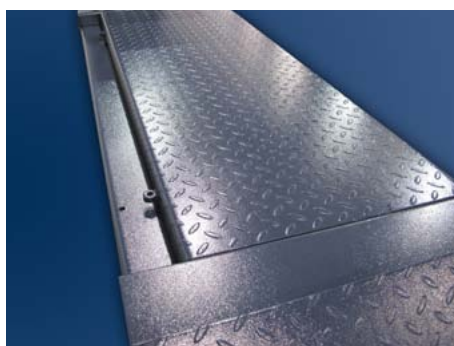

▶ Platos de alineación



▶ Detector de holguras



▶ Elevador auxiliar

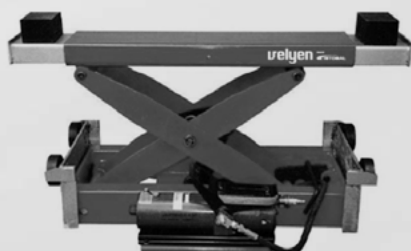

▶ Iluminación leds



▶ Extracción de gases / Banco de potencia





Máxima versatilidad y alta fiabilidad

- 100% Automáticos sin necesidad de aire.
- Liberación automática de las cuñas de seguridad presionando solo el pulsador “bajada”.
- Sustentadores y dispositivos exclusivos de seguridad que permiten anclar dejando el cable en reposo, alargando la vida del producto.
- Cables europeos de acero prensados de alta resistencia y mínimo desgaste.
- Componentes eléctricos de primeras firmas europeas.

Opcionales:

- Gatos Hidráulicos, Kit de iluminación LEDS, Kit Alineación Total, Kit ITV.

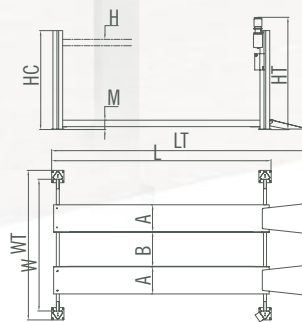
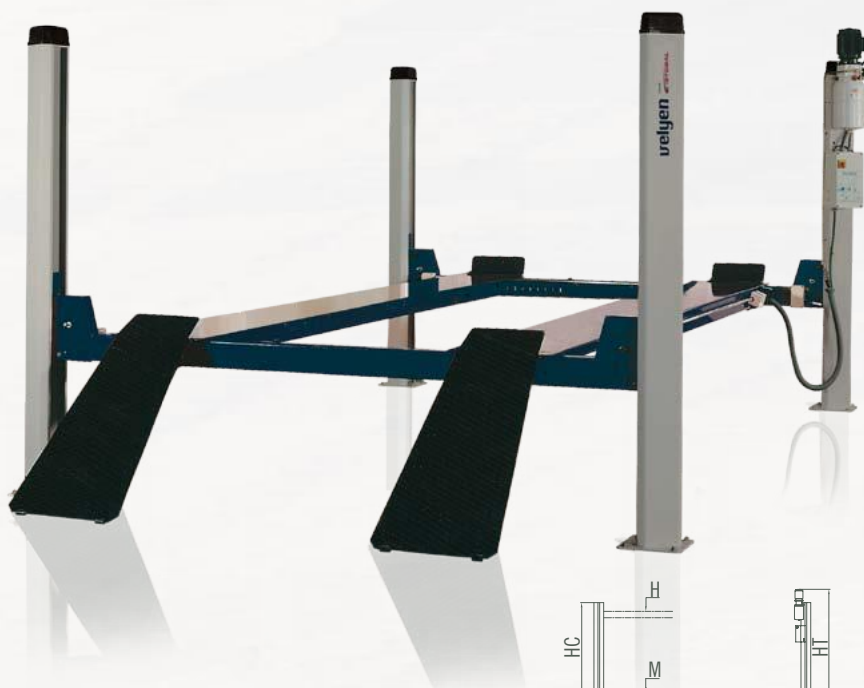

MODELO	MOTOR	CARGA	A	B	HC	H	HT	M	W	WT	L	LT
4ED0300	Trifásico 230/400 V 50/60 Hz. 2.2 KW (Opción Monofásico)	3500 Kg	450	800 / 1235	2008	1700	2420	190	2670	3035	4450	5380
4ED0400		4000 Kg	560	690 / 1015	2008	1700	2310	150	2670	3035	4450	5150
4ED0400N		4000 Kg	560	690 / 1245	2148	1800	2420	150	2900	3265	4450	5150
4ED0600		5000 Kg	580	800 / 1210	2148	1800	2420	150	2900	3265	5250	5950



Servicios de ruedas y diseño de vanguardia

- Alineación total, con plataformas deslizantes traseras y encastres para platos giratorios delanteros.
- Componentes eléctricos de primeras firmas europeas
- Sustentadores y dispositivos de seguridad contra el descenso con 18 posiciones mediante cuñas para parada de mayor precisión.
- Bomba de engranajes de 4.3 cm³/v, con válvula de descenso que puede accionarse manualmente en caso de fallo de corriente eléctrica.
- Ejes de articulación con casquillos autolubricantes sin mantenimiento.

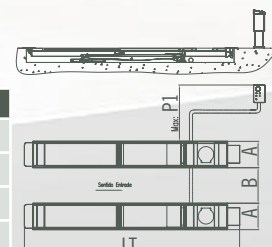
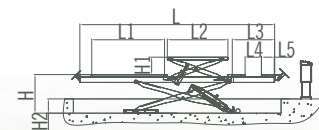

MODELO	MOTOR	CARGA	A	B	H	H1	H2	P1	L	L1	L2	L3	L4	L5	LT
4EE0500H	Trifásico 230/400 V 50/60 Hz. 2.2 KW	4000 Kg	620	920	2160	450	330	3000	5030	1785	1630	1180	385	400	5510
4EE0505H		4000 Kg	610	820	2160	450	330	3000	4500	1684	1400	980	385	400	4980
4EE0530		4000 Kg	630	870	1800	450	160	-	4200	1590	1255 / 1755	565	-	-	5350
4EE0600H		5000 Kg	620	920	2160	450	330	3000	5030	1785	1630	1180	385	400	5510

Alternativa sin doble elevación. Mod. 4EE0700



Realice las mediciones más precisas

- Configuración a medida de alineadora al paso, banco de suspensiones Eusama/DCS, Frenómetro (digital-analógico) y velocímetro-taxímetro.
- Electrónica de control Ethernet exclusiva.
- Posibilidad de conexión con otros equipos externos.
- Control remoto infrarrojos de 4x4WD y Bidireccional de serie.
- Detección automática de vehículos 4WD

OPCIONALES:

- Motores con frenos
- Dongle de Servicio llave USB
- Dongle de Red llave USB

▶ Banco suspensiones DCS

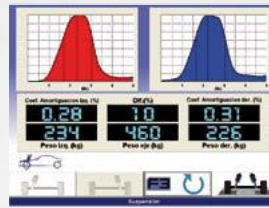

▶ Frenómetro



▶ Alineador al paso



▶ Línea standard

FRENÓMETRO DIGITAL	TURISMO	SEMI-INDUSTRIAL
Dimensiones (mm)	2320x680x280	2920x680x280
Vía Admisible	780 ÷ 2.200 mm	860-2.800 mm
Máx. Peso Eje	4000 Kg	6000 Kg
Medidas Rodillos	723 x 206 mm	990 x 206 mm
Distancia Ejes Rodillos	400 mm	400 mm
Velocidad Prueba	5,4 Km/h	5,4 Km/h
Potencia Motor	2 x 4,6 kW	2 x 5,5 kW
Rango de Medición	0 ÷ 6 kN	0 ÷ 12 kN
Alimentación	3 x 230 / 3 x 400V 50 / 60 Hz	3 x 400V 50 / 60 Hz

▶ Línea univarsal vehículos ligeros

▶ Línea semi-industrial

BANCO DE SUSPENSIONES EUSAMA	
Dimensiones (mm)	2320x800x280
Vía Admisible	800 ÷ 2.200 mm
Carrera Excitación	6 mm
Frecuencia Excitación	25 Hz
Peso por Rueda	Máx. 1000 Kg
Potencia Motor	2 x 3 kW
Máx. Peso por Eje	2.000 Kg
Alimentación	3 x 230 / 3 x 400V 50 / 60 Hz

ALINEADOR AL PASO DIGITAL

Dimensiones (mm)	1020x460x80
Placa Medición	1000 x 400 mm
Máx. Peso por Eje	3500 Kg



Amplia tus opciones con el equipamiento para motocicletas

- Adicionalmente, Velyen ha desarrollado soluciones completas para los motocicletas, triciclos y quads.
- Por supuesto, la seguridad es nuestro principio e incluye pinzas de sujeción automática y resto de seguridades necesarias.

▶ Velocímetro Moto-Quad

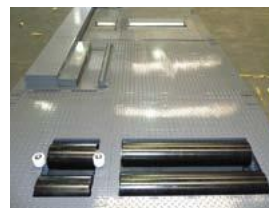

▶ Frenómetro Moto-Quad

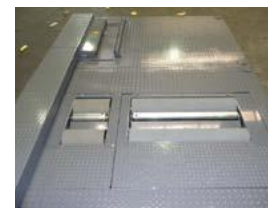

▶ Pinzas de seguridad



▶ Velocímetro portátil



▶ Frenómetro



▶ Velocímetro

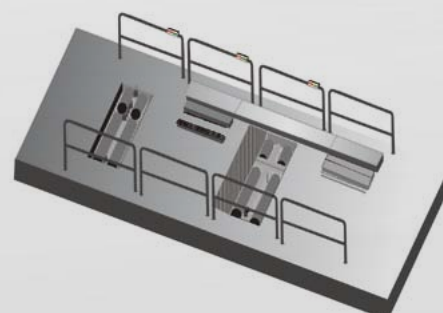

► REGULADOR DE FAROS



Un medidor de luces perfecto para tus servicios

- Aptos para todos los tipos de faros montados en coches europeos y americanos (incluidos los faros provistos de lámpara de XENON y LED) Modelos y versiones adaptados a las distintas normativas de los países.
- Modelo europeo, doble láser, aprobación TÜV, barra giratoria y doble láser, aprobación V.O.S.A., y electrónico



► ANALIZADOR DE GASES



Analizador de gases

- Analizadores de gases y opacímetros fabricados con componentes de alta calidad. Modelos concebidos con programas informáticos de sencillo manejo y muy intuitivos para utilizar tanto en taller de reparación como en estaciones de inspección (ITV).
- Modelos: Analizador de gases con PC, módulo analizador de gases conectable a PC, opacímetro, módulo opacímetro conectable a PC, opacímetro con PC, analizador "COMBI" GASOLINA & DIESEL con PC.



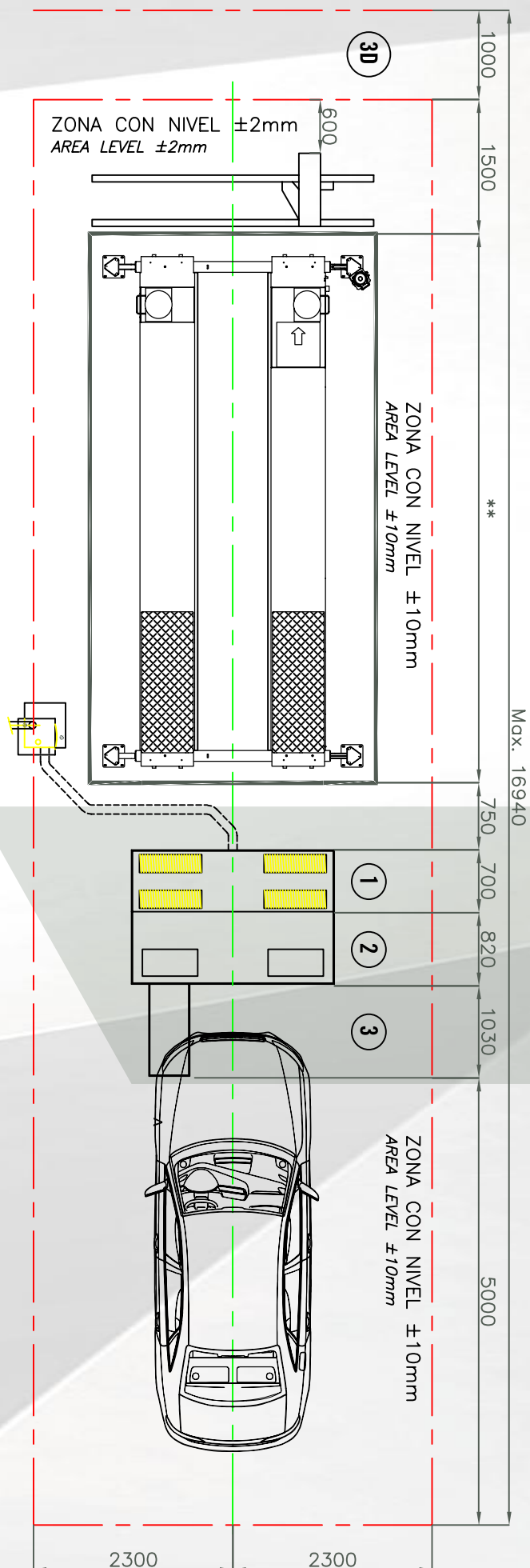

** PROFUNDIDAD / DEPTH 0,23 m

4ED1600	6,14 x 3,30
4ED0600	5,67 x 3,60
4ED0400N	4,84 x 3,60
4ED0400	4,84 x 3,30

** PROFUNDIDAD / DEPTH 0,35 m

4EE0500H	5,33 x 2,30
4EE0600H	5,33 x 2,30
4EE0700H	5,33 x 2,30

1. BANCADA FRENÓMETRO
1. BRAKE TESTER

2. BANCADA SUSPENSIÓN
2. S. ABSR. TESTER

3. ALINEADOR AL PASO
3. SIDE SLIP TESTER

Especialistas en Posventa · Equipamiento de taller

► SERVICIO POSVENTA ESPECIALIZADO

Sabemos la importancia de un buen servicio después de cada venta, por eso te garantizamos la mayor red de especialistas siempre a tu disposición.

► RECAMBIOS GARANTIZADOS

No te preocupes del futuro de tu equipamiento, te ofrecemos repuesto garantizado durante la vida útil del equipo.

► SEGURIDAD

Trabaja tranquilo gracias al cumplimiento de las normativas en nuestros equipos y el asesoramiento que necesitas.

► ISTOBAL, ANTECEDENTE DE VELYEN

Nos satisface ser una empresa referente en el equipamiento para taller de vehículos, tanto por los más de 60 años de experiencia en el sector, como por la amplia gama de productos y servicios que hemos sido capaces de ofrecer a fin de satisfacer las necesidades del taller.

► FABRICACIÓN

El grupo Velyen dispone de más de 35.000 m² en Valencia (Náquera y Carlet) y contamos con una plantilla de más de 250 empleados especializados en procesos integrales de manufacturas (mecanizado, estampación, matricería, láser, soldadura y ensamblaje).

► INNOVACIÓN

Compromiso de progreso y base para seguir modernizando el equipamiento para el taller del mañana.

A través de un esfuerzo importante del equipo de técnicos de I+D+i, se impulsa y renueva continuamente la gama de productos para cubrir íntegramente las necesidades del taller y estar así a la cabeza de los líderes del mercado.

► TECNOLOGÍA Y PROCESOS PRODUCTIVOS

Quando una empresa apuesta por tecnología puntera, traslada un valor añadido constante a sus clientes y además es un estímulo fundamental para estar adaptado a las nuevas necesidades.



ISO 9001
BUREAU VERITAS
Certification



ESPAÑA

Parque Industrial Ciudad de Carlet
C/ Camino del Carrasqueral, Nº 6
46240 Carlet - Valencia (SPAIN)
T(+34)962543073-Fx(+34)962543074
EMAIL velyen@velyen.com

UK

PO Box 1032
Wroxham - Norwich - NR12 8WH
P 01603 781999 - M 07971 836680
Fax 01603 889009
EMAIL export.a@velyen.com

MÉXICO

Boulevard Córdoba - Fortín Km 335
94540 Córdoba - Veracruz (México)
T (+52) 2717165599
EMAIL director@velymex.com

ARGENTINA

C/ Buchardo 1901/1909
X5000 Córdoba (Argentina)
T (0054) 351 4532968
EMAIL argentina@velyen.com